

LA SOLUTION IDÉALE

Rideau ajustable en mousse pour hauteurs de remorques variées.

Vinyle de haute qualité longue durée avec du stabilisant anti-UV pour empêcher la décoloration.

Fond de clouage construit avec du bois traité sous pression de première qualité.

Aucune structure à écraser, mousse viscoélastique de forte densité compressible sur tous les côtés.



Rideau ajustable "séparable" disponible en option.

Dimensions sur mesure pour assurer une parfaite étanchéité.

Rayure guide jaune vulcanisée (thermocollée); non seulement cousue.

Supports de montage en acier galvanisé.

SÉRIE 0251

SAS D'ÉTANCHÉITÉ AVEC RIDEAU EN MOUSSE

Conçu pour des ouvertures de porte jusqu'à 8'0" de large x 10'0" de haut, la Série 0251 avec son rideau rempli de mousse fournit une étanchéité économique pour des portes dépassant 9'0" de hauteur et/ou des endroits où les remorques varient en hauteurs. Contrairement au modèle avec rideau régulier, le coussin de mousse inséré dans le rideau fournit une bonne étanchéité compressible sur le haut de la remorque. Les coussins de mousse résilients peuvent être recouverts par un grand choix de tissus robustes résistants à l'abrasion, créant une protection étanche contre les intempéries, les insectes et les poussières, tout en réduisant les risques de vol et les coûts d'énergie. Le sas d'étanchéité série 0251 augmentera le confort et la productivité du personnel en augmentant leur sécurité, et en protégeant les produits et les équipements.

SUPER  **SEAL**

Tel: 905.850.2929 Tel: 1.800.337.3239
Fax: 905.850.2922 Fax: 905.850.4440

www.supersealmfg.com

SuperSeal Mfg. Ltd.
670 Rowntree Dairy Rd.
Woodbridge, Ontario, Canada L4L 5T8

SÉRIE 0251 Détails du Produit

- Les dimensions standard de la Série 0251 pour des ouvertures de porte 8' de large x 10' de haut sont deux (2) coussins verticaux 10' de haut avec une façade de 12", en forme de cube, et un (1) rideau de tête 10' de long x 24" de retombée avec l'insertion d'un coussin de mousse. Coussin de mousse dans le rideau mesurant 4" de profondeur x 24" de hauteur x 96" de longueur. Projection de l'unité est de 10".
- Referme les remorques 12'0" à 13'6" de hauteur à partir du niveau de sol, avec une hauteur de quai de 48".
- Grand choix de matériels de recouvrement incluant notre vinyle exclusif SS90-1 de haute performance. Autres matériels et couleurs disponibles: hypalons et vinyles (voir page sur les tissus).
- Peut aller sur une ouverture jusqu'à 10' de large x 10' de haut avec des coussins verticaux en forme de biseau et un rideau plus long.
- Une projection maximale de 4" à 6" au-delà des butoirs de quai est recommandée pour empêcher la surcompression et l'usure excessive des coussins, ainsi qu'une pression inutile sur le mur de l'édifice.

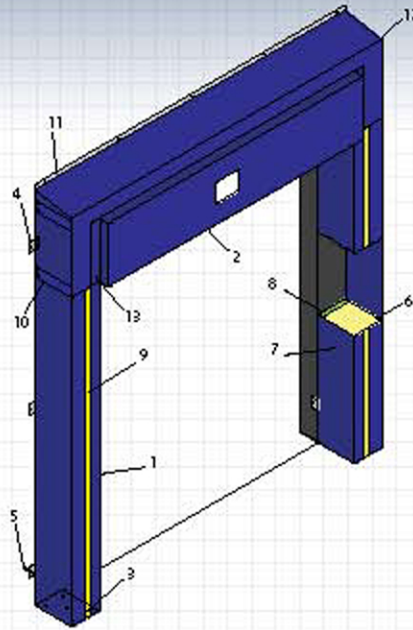

- Coussins verticaux
- Rideau de tête avec coussin de mousse
- Trous d'aération
- Supports de montage en acier galvanisé
- Douille 3/8" pour boulon d'ancrage
- Corps de mousse polyuréthane
- Matériel de recouvrement
- Fond de clouage en bois traité sous pression
- Rayure guide jaune 4" de large
- Bandes de retenue du rideau
- Barre de retenue du rideau (en acier)
- Tube en acier
- Bande de retenue interne

SPÉCIFICATIONS

Sas d'étanchéité Série 0251 fabriqué par SuperSeal Mfg. Ltd. À Woodbridge (Ontario) pour ouverture de porte _____ pieds de large x _____ pieds de haut. Coussins verticaux construits avec du bois traité sous pression et un corps léger de mousse d'uréthane haute densité avec reprise élastique de 98% et maintenance de flexibilité jusqu'à -40°C. Le corps de mousse sera collé tout au long du support de bois avec un adhésif élastique non inflammable de haute qualité. Le matériel de recouvrement aura une couture double avec un fil résistant, torsadé, de 4 plis, 100% polyester et traité contre les rayons UV. Le matériel de recouvrement sera appliqué sur le support de bois au complet, le renfermant entièrement, et sera fixé avec des agrafes robustes. Les coussins verticaux sont munis de trous d'aération permettant à l'air de s'échapper et à l'humidité de se vider. Les coussins verticaux seront biseautés dans le bas pour empêcher leur affaissement, pincement et usure durant une compression et biseautés dans le haut pour fournir un drainage adéquat. Les coussins verticaux disposeront d'une rayure guide jaune 4" de largeur x 24" de hauteur ou sur leur pleine hauteur pour faciliter le positionnement des remorques. Unité incluant un rideau retombant sur les coussins verticaux. Un tube d'acier pleine largeur sera inséré dans une poche à travers le rideau de tête pour l'empêcher d'affaisser. Rideau ayant un coussin de mousse uréthane 4" d'épaisseur x 18" de hauteur x la longueur requise, recouvert d'un manchon polyéthylène et inséré dans une poche spécialement construite sur la façade du rideau. L'unité sera fournie avec toute la quincaillerie de montage nécessaire, galvanisée pour résister à la corrosion.

OPTIONS

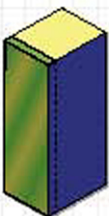

A) Matériel de recouvrement chevauchant les rebords seulement.



B) Rabats protecteurs (pureau de 4", 8", ou 16").

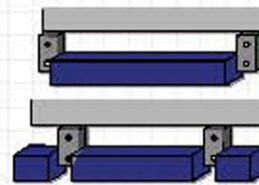

C) Coussins pour le bas.

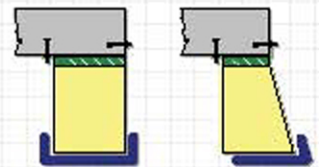

D) Pli double sur la surface d'impact

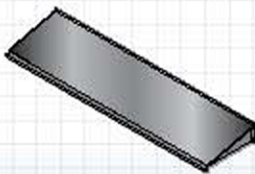

E) Auvent en acier galvanisé

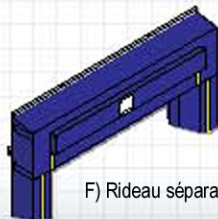

F) Rideau séparable

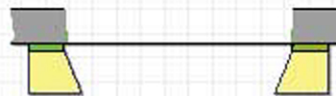

G) Coussins verticaux biseautés

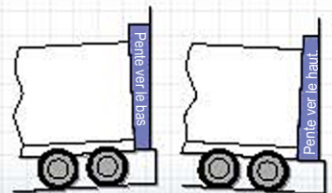

H) Unités en pente

CONCESSIONNAIRE



Tous produits SuperSeal sujets à modifications sans préavis.
Produit peut être illustré avec des options non standard.



Modèles sur mesure disponibles!